



FAROLA SOLAR INTELIGENTE Y CONECTADA

# UP4

HECHO EN FRANCIA



inteligencia  
solar **solar**  
**intelligence**

# UP4

GARANTÍA DE 6 AÑOS

HECHO EN FRANCIA



FONCIÓN ANTI APAGÓN



COMUNICACIÓN Y SUPERVISIÓN A DISTANCIA



PLUG & PLAY



RESISTANCIA ÚNICA A CLIMAS EXTREMOS

La UP4 es una solución de iluminación solar compacta, fiable y robusta, fácil y rápida de instalar (menos de 15 minutos). Este dispositivo conectado de alto rendimiento es especialmente adecuado para iluminar pasos peatonales, carriles bici, parques y zonas residenciales.

Este producto se controla mediante una aplicación de monitorización para smartphone, SunnAPP, con opción de detección de movimiento.

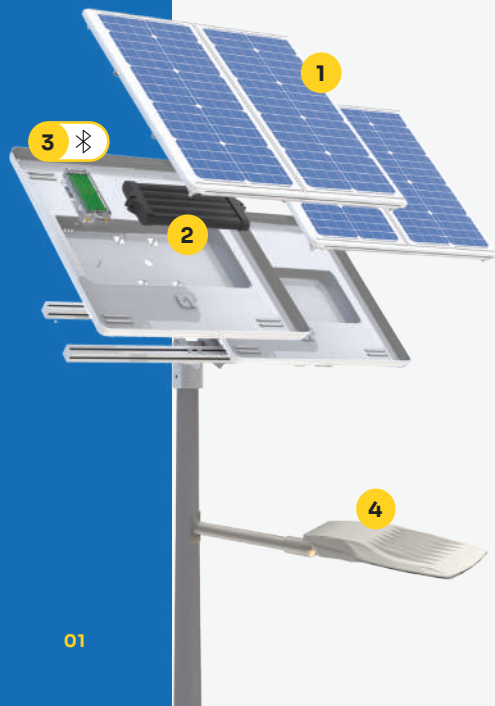

1

## PANELES SOLARES INCLINABLES

*Dedicados a zonas templadas  
Revestimiento autolimpiante  
Sin acumulación de polvo*

2

## BATERÍA NIMH DE ALTO RENDIMIENTO

*Resistencia a condiciones extremas  
Larga duración de vida (12 años en promedio)*

3

## SUNNACORE

*Tarjeta electrónica con conexión Bluetooth  
Sistema de gestión inteligente de la energía  
permitiendo maximisar la duración de la batería*

4

## LÁMPARA LED DE ALTA EFICIENCIA

*Hasta 165 lm/W*

## ■ RENDIMIENTO DE ILUMINACIÓN

- ☑ Maximice la potencia de su iluminación
- ☑ Disfrute de una iluminación de doble lámpara sin concesiones
- ☑ Ideal para iluminar carreteras y aparcamientos



## ☑ DETECCIÓN DE 360° DISPONIBLE SÓLO CON UP4 DUAL

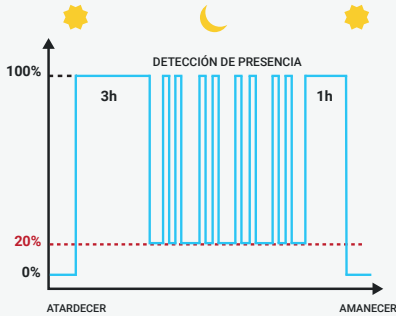

Para garantizar una visibilidad mínima para todos, sea cual sea la hora del día, al tiempo que se maximiza el ahorro de energía, Sunna Design ha desarrollado un sistema de detección inteligente.

Basado en sensores de movimiento por infrarrojos, detecta fácilmente peatones, ciclistas y coches que circulan lentamente.





Una solución que permite ahorrar hasta un 80% de energía en zonas de poco tráfico.

## ■ SUPERVISIÓN DE DATOS

### ☑ SUNNAPP SUPERVISIÓN PUNTO A PUNTO EN LOCAL *(incluido)*



Instale sus farolas e interactúe con sus productos mediante Bluetooth de largo alcance.

-  Soporte para la instalación y puesta en marcha
-  Seguimiento e historial de rendimiento
-  Registro y gestión del parque
-  Gestión de perfiles de iluminación

## ■ GESTIÓN INTELIGENTE DE LA ENERGÍA



Integrato nei prodotti UP, il **SunnaCore** incorpora una funzione avanzata di **gestione dell'autonomia**, che consente alla batteria di fornire un **servizio ottimale 365 notti all'anno**, anche durante i periodi di scarsa irradiazione solare.

## ■ PERFILES DE ILUMINACIÓN PERSONALIZADOS

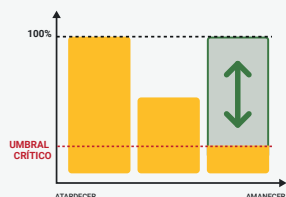

Nuestros perfiles de iluminación están optimizados según la insolación diaria.

Basándose en los datos meteorológicos de días anteriores y de la energía disponible en la batería, nuestro sistema regula automáticamente la intensidad luminosa para evitar cortes y optimizar la tasa de disponibilidad de iluminación.

## ■ TEMPERATURAS DE COLOR



## ■ DISTRIBUCIÓN LUMINOSA

### NARROW ROAD

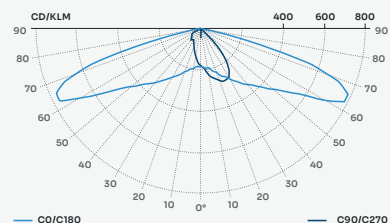

### MEDIUM ROAD

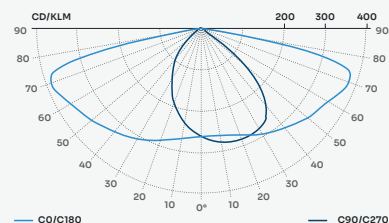

### AREA & WIDE ROAD

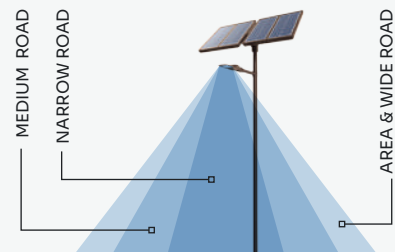
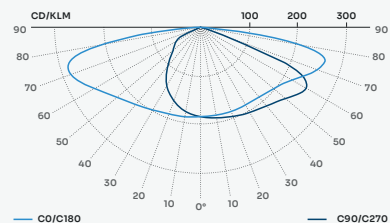

IP65	IK07(PV)	IK08	CE
------	----------	------	----

ILUMINACIÓN	Módulo LED	LED de alta eficiencia - Tecnología Multichip (IP 67)
	Flujo luminoso	1 linterna: 7.200 lm / 2 linternas: de 7.200 a 14.400* lúmenes
	Consumo	1 linterna: 40 W / 2 linternas: de 40 W a 80* W
	Eficiencia luminosa	Hasta 165 lm/W (4000 K)
	Temperatura de color	2200 K, 2700 K, 3000 K, 4000
	Duración de vida	110,000 horas
	Certificados	EN 60598-1; EN 62471
PANELES SOLARES	Tecnología	Módulo Fotovoltaico (Silicio monocristalino)
	Potencia	160 Wc (4x40 Wc)
	Características eléctricas por panel	Isc = 2,19 A / Voc = 24,17 V / Imp = 2,01 A / Vmp = 19,9 V
	Dimensiones de un panel	776 x 350 mm (x4 paneles solares)
	Duración de vida	> a 25 años al 80% de la potencia inicial
	Inclinación	0°, 20°, 30°, 45°
	Estructura	Sin marco
Certificados	IEC 61215; IEC 61730 I y II	
BATERÍA	Tecnología de batería	Batería NiMH, sin mantenimiento, alta resistencia a las temperaturas extremas
	Tensión	24V
	Capacidad	480 Wh (2x240 Wh)
	Temperatura de funcionamiento	-40°C a +70°C
	Duración de vida	12 años
Certificados	EN 62133	
ELECTRÓNICA	Tecnología	SunnaCore®
	Comunicación	Bluetooth
	Tensión de entrada	24V
	Tensión de circuito abierto	45V
	Corriente de carga y descarga máx	4.2A
	Protección eléctrica	Fusible electrónico
	Resistencia al agua	IP65 con conectores estancos
Certificados	CE; EN61000	
GENERAL	Materiales	Capot ABS PMMA (reciclado al 70%) y aluminio
	SCx	1.11m² (ángulo de inclinación del panel solar de 45°)
	Fijación	Generador solar: Montaje en top Ø76 mm; Luminaria: brazo** o consola horizontal
	Peso (sin mástil)	Generador solar: 43kg / 1 linterna: 1.5kg o 2 linternas: 3kg
	Opciones	Tornillos antirrobo / Antipiquetes / Supervisión local o remota / Detector de movimiento sólo para UP4 Dual (Alcance de detección: de 3 a 5 m en función de la altura de instalación)

\* Disponible con detección de movimiento con el UP4 Dual \*\* Brazo no incluido

## ■ CÓDIGO MOTOR SOLAR

CÓDIGO	DETECTOR DE* MOVIMIENTO	PERFIL DE ILUMINACIÓN	COLOR (RAL)
SD4289	0 No	<b>0A</b> 100% (3h) / 40% / 100% (1h)	<b>0</b> Blanco (RAL 9010) <b>1</b> Marrón gris (RAL 8019)
		<b>0B</b> 60% (crepúsculo - amanecer)	
		<b>0E</b> 100% (2h) / 30% / 100% (1h)	
		<b>0M</b> 100% (3h) / 40% / 100% (1h)	
		<b>0N</b> 100% (6h) / 0%	
		<b>0Q</b> 50% (3h) / 15% / 50% (1h)	
		<b>0T</b> 50% (4h) / 0% / 50% (1h)	
		<b>AM</b> 100% (crep - 8:30PM) / 0% / 50% (5AM - amn -30min) / 100% (amn - 30min - amn)	
		<b>AT</b> 100% (4h) / 0%	
		<b>AU</b> 100% (crepúsculo - 00:00) / 0% / 100% (5AM - amanecer)	
		<b>BB</b> 100% (crepúsculo - 11:30PM) / 0% / 100% (5:30AM - amanecer)	
		<b>BD</b> 100% (crepúsculo - 10PM) / 0% / 100% (6:30AM - amanecer)	
		<b>BG</b> 100% (crep - crep +2h) / 50% (crep+2h - 11:30PM) / 0% (11:30PM - 5:30AM) / 50% (5:30Am - amn-1h) / 100% (amn-1h-amn)	
<b>BK</b> 100% (2h) / 30% (3h) / 0% / 30% (1h) / 100% (1h)			
<b>BS</b> 100% (3h) / 0% / 100% (2h)			

\* Sólo para UP4 Dual

## ■ CODIFICACIÓN LÁMPARA

CÓDIGO	LÁMPARA	POTENCIA NOMINAL	T° DE COLOR	DETECTOR DE MOVIMIENTO	CÓDIGO LED LÁMPARA	CONECTOR LÁMPARA	COLOR (RAL)	ÓPTICA	CRI									
RL	1 He	04 40W	1 2200K	0 No	X X	0 Simple	0 Blanco (RAL 9010)	0 Area & Wide Road	7 70									
										2 Un	08 80W	2 2700K	1 Doble	1 Marrón gris (RAL 8019)	1 Medium Road			
																3 3000K	2 Negro (RAL 9005)	2 Narrow Road

## ■ DOS POSIBILIDADES



**UP4 SINGLE**

Detección de movimiento **no disponible**



**UP4 DUAL**

Detección de movimiento **disponible**

## ■ DIMENSIONES

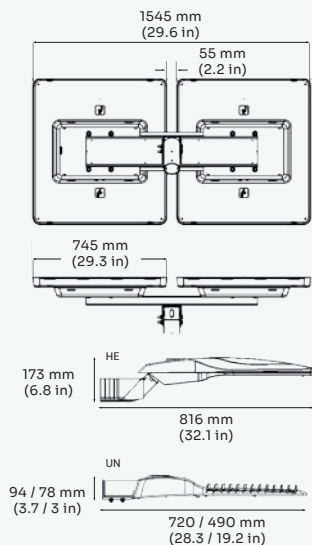

## ■ COLOR



**RAL 9010**  
Blanco



**RAL 8019**  
Marrón gris



**RAL 9005**  
Negro

ILUMINACIÓN PROVISIONAL



APLICACIONES

PARQUE Y ZONA RECREATIVA



PASO PEATONAL



2024 - 08



17 rue du Commandant Charcot  
33290 Blanquefort - FRANCE



[contact@sunna-design.com](mailto:contact@sunna-design.com)



[sunna-design.com](https://sunna-design.com)



SOLAR INTELLIGENCE