



FAROLA SOLAR TODO EN UNO

iSSL Maxi 4

HECHO EN FRANCIA



inteligencia
solar solar
intelligence

iSSL Maxi 4



GARANTÍA DE
6 AÑOS

HECHO EN FRANCIA

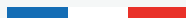

**FUNCIÓN
ANTI APAGÓN**



**COMUNICACIÓN Y
SUPERVISIÓN A DISTANCIA**



PLUG & PLAY



**RESISTANCIA ÚNICA A
CLIMAS EXTREMOS**

El iSSL Maxi 4 es una solución de iluminación solar todo en uno, fiable y robusta, de instalación rápida y sencilla (menos de 10 minutos). Este innovador dispositivo es especialmente adecuado para iluminar vías peatonales y carriles bici, donde ofrece un rendimiento y unos servicios conectados inigualables.

Este producto se controla mediante una aplicación de monitorización para smartphone, SunnAPP, con opción de detección de movimiento.

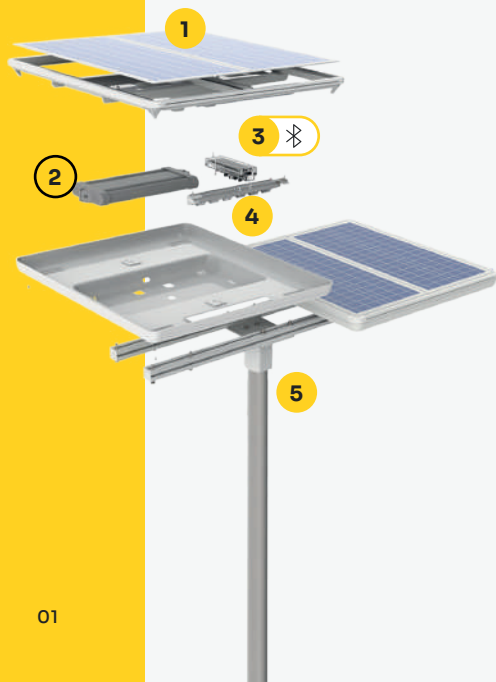

1

PANELES SOLARES HORIZONTALES

*Dedicados a zonas tropicales y templadas
Revestimiento auto-limpiable
Sin acumulación de polvo*

2

BATERÍA NIMH DE ALTO RENDIMIENTO

*Resistencia a condiciones extremas
Larga vida útil (12 años en promedio)*

3

SUNNACORE

*Tarjeta electrónica con conexión Bluetooth
Sistema de gestión inteligente de la energía
permitiendo maximizar la duración de la batería
y optimizar la iluminación durante todo el año.*

4

MÓDULOS LED DE ALTA EFICIENCIA

*Inclinable de 0° a 30°
Hasta 175 lm/W*

5

ANTI-VANDALISMO

Tornillos antirrobo (opcional)

■ DETECTOR DE MOVIMIENTO

(opcional)

- ☑ Iluminación o aumento de la intensidad de luz al detectar movimiento alrededor de la farola
- ☑ Preserva la duración de la batería
- ☑ Consumo óptimo de energía
- ☑ Sin contaminación lumínica
- ☑ Seguridad reforzada

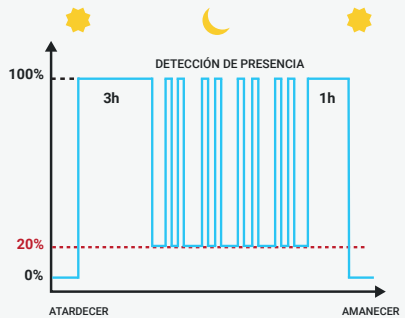
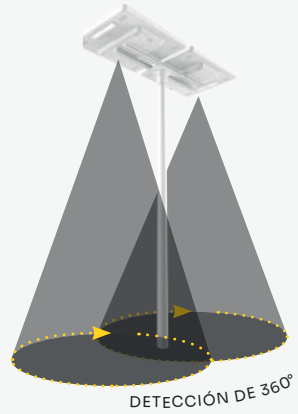

Para garantizar una visibilidad mínima para todos, sea cual sea la hora del día, al tiempo que se maximiza el ahorro de energía, Sunna Design ha desarrollado un sistema de detección inteligente.

Basado en sensores de movimiento por infrarrojos, detecta fácilmente peatones, ciclistas y coches que circulan lentamente.

Una solución que permite ahorrar hasta un 80% de energía en zonas de poco tráfico.





■ SUPERVISIÓN DE DATOS

☑ SUNNAPP SUPERVISIÓN PUNTO A PUNTO EN LOCAL

(incluido)



Instale sus farolas e interactúe con sus productos mediante Bluetooth de largo alcance.

-  Soporte para la instalación y puesta en marcha
-  Seguimiento e historial de rendimiento
-  Registro y gestión del parque
-  Gestión de perfiles de iluminación

■ GESTIÓN INTELIGENTE DE LA ENERGÍA



Integrada en los productos iSSL, la **SunnaCore** incorpora funciones avanzadas de **gestión de la autonomía**, lo que permite a la batería prestar un **servicio óptimo las 365 noches del año**, incluso en periodos de baja irradiación solar.

■ PERFILES DE ILUMINACIÓN PERSONALIZADOS

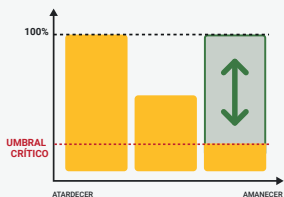

Nuestros perfiles de iluminación están optimizados según la insolación diaria.

Basándose en los datos meteorológicos de días anteriores y de la energía disponible en la batería, nuestro sistema regula automáticamente la intensidad luminosa para evitar cortes y optimizar la tasa de disponibilidad de iluminación.

■ TEMPERATURAS DE COLOR



■ DISTRIBUCIÓN LUMINOSA

NARROW ROAD

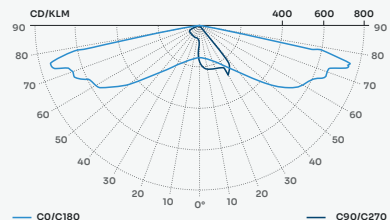

MEDIUM ROAD

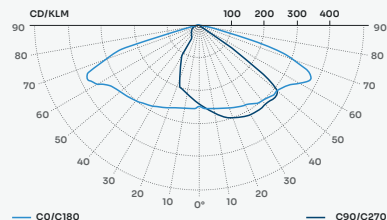

AREA & WIDE ROAD

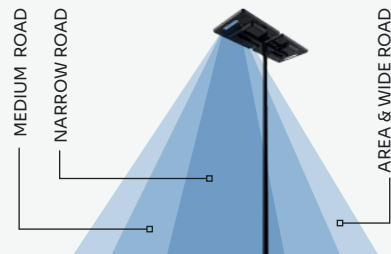
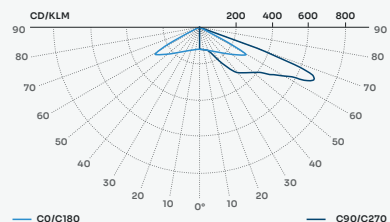

IP65	IK07(PV)	IK08	CE
------	----------	------	----

ILUMINACIÓN	Módulo LED	LED de alta eficiencia - Tecnología Multichip (IP 67)
	Flujo luminoso	7,000 a 14,000* lúmenes
	Consumo	40 W a 80* W
	Eficiencia luminosa	Hasta 175 lm/W (4000 K)
	Temperatura de color	2700 K, 3000 K, 4000 K
	Duración de vida	50,000 horas
	Certificados	EN 60598-1; EN 62471
PANELES SOLARES	Tecnología	Módulo Fotovoltaico (Silicio monocristalino)
	Potencia	160 Wc (4 x 40 Wc)
	Características eléctricas por panel	Isc = 2,19 A / Voc = 24,17 V / Imp = 2,01 A / Vmp = 19,9 V
	Dimensiones de un panel	776 x 350 mm (x4 paneles solares)
	Duración de vida	> a 20 años al 80% de la potencia inicial
	Inclinación	Horizontal (0°)
	Estructura	Sin marco
Certificados	IEC 61215; IEC 61730 I y II	
BATERÍA	Tecnología de batería	Batería NiMH, sin mantenimiento, alta resistencia a las temperaturas extremas
	Tensión	24V
	Capacidad	480 Wh (2 x 240 Wh)
	Temperatura de funcionamiento	-40°C a +70°C
	Duración de vida	12 años
Certificados	EN 62133	
ELECTRÓNICA	Tecnología	SunnaCore®
	Comunicación	Bluetooth
	Tensión de entrada	24V
	Tensión de circuito abierto	45V
	Corriente de carga y descarga máx	4.2A
	Protección eléctrica	Fusible electrónico
	Resistencia al agua	IP65 con conectores estancos
Certificados	CE; EN61000	
GENERAL	Materiales	Capot ABS PMMA (reciclado al 70%) y aluminio
	SCx	0,27 m ²
	Fijación	Montaje en top Ø76 mm
	Peso (sin mástil)	43 kg
	Opciones	Detector de movimientos (Radio de detección: 3 a 5 m dependiendo de la altura de instalación) / Tornillería antirrobo / Supervisión local o a distancia

* Disponible con detección de movimiento

CODIFICACIÓN DEL PRODUCTO

CÓDIGO	Tº DE COLOR	DETECTOR DE MOVIMIENTO	PERFIL DE ILUMINACIÓN	COLOR (RAL)	ÓPTICA	OPCIÓN	
SD426	2 2700K	0 No	0A 100% (3h) / 40% / 100% (1h)	0 Blanco (RAL 9010)	0 Area & Wide Road	0 Sin	
	3 3000K	1 Si	0B 60% (crepúsculo - amanecer)	1 Marrón gris (RAL 8019)	1 Medium Road		
	4 4000K			0C 100% (3h) / 20% + detección 100% / 100% (1h)	2 Negro (RAL 9005)	2 Narrow Road	
				0E 100% (2h) / 30% / 100% (1h)			
				0G 100% (3h) / 20% + detección 100% / 100% (1h)			
				0L 20% + detección 100%			
				0M 100% (5h) / 40% / 100% (1h)			
				0N 100% (6h) / 0%			
				0Q 50% (3h) / 15% / 50% (1h)			
				0R [50% (3h) / 12% / 50% (1h)] + detección 100%			
				0T 50% (4h) / 0% / 50% (1h)			
				AC 20% + detección 100% (crepúsculo - 23h) / 0% / 20% + detección 100% (5h - amanecer)			
				AH 0% + detección 100%			
				AM 100% (crepúsculo - 8:30PM) / 0% / 50% (5AM - amanecer - 30min) / 100% (amanecer - 30min - amanecer)			
				AT 100% (4h) / 0%			
				AU 100% (crepúsculo - 0000) / 0% / 100% (5AM - amanecer)			
				BB 100% (crepúsculo - 11:30PM) / 0% / 100% (5:30AM - amanecer)			
				BD 100% (crepúsculo - 10PM) / 0% / 100% (6:30AM - amanecer)			
				BG 100% (crepúsculo - crepúsculo + 2h) / 50% (crepúsculo + 2h - 11:30PM) / 0% (11:30PM - 5:30AM) / 50% (5:30Am - amanecer - 1h) / 100% (amanecer - 1h - amanecer)			
				BJ 50% (2h30) + detección 100% / 0% / 50% (2h30) + detección 100%			
BK 100% (2h) / 30% (3h) / 0% / 30% (1h) / 100% (1h)							
BS 100% (3h) / 0% / 100% (2h)							

DOS POSIBILIDADES



MAXI 4 ROAD



MAXI 4 AREA

DIMENSIONES

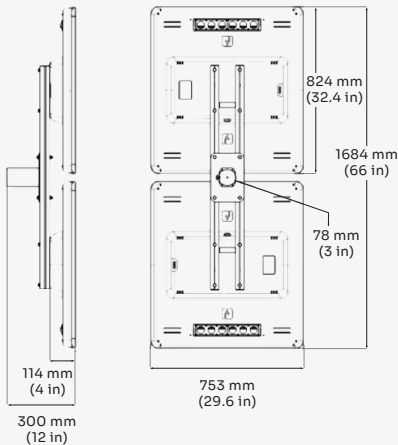

COLORES



RAL 9010
Blanco



RAL 8019
Marrón gris



RAL 9005
Negro

CAMPO DEPORTIVO



APLICACIONES

ROTONDA



CALLES





2024-02



17 rue du Commandant Charcot
33290 Blanquefort - FRANCE



contact@sunna-design.com



sunna-design.com



SOLAR INTELLIGENCE